

## STRUTTURA

Uw FINO A 0.93

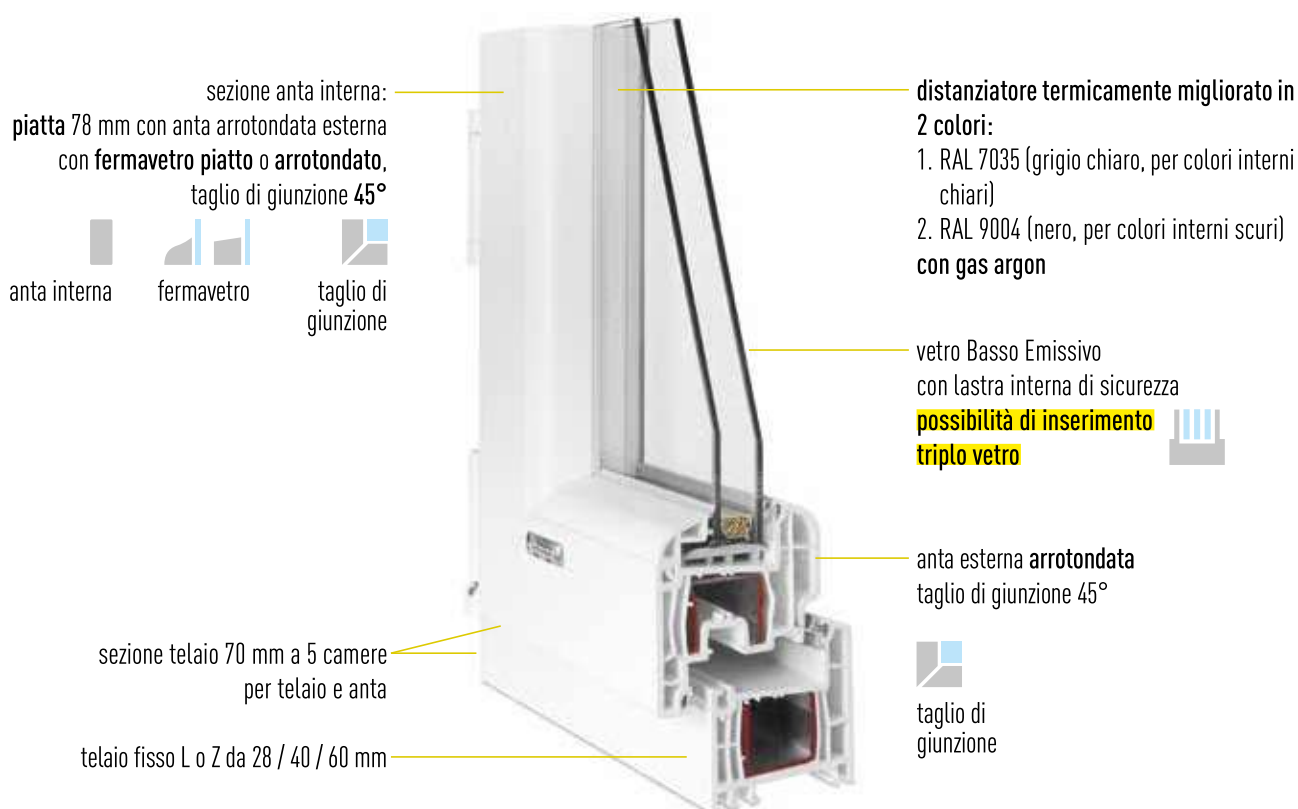

Gli infissi della linea **CAVALIERE** garantiscono buone performance in termini di isolamento termico e acustico, con un significativo risparmio energetico, che contribuisce a tutelare l'ambiente, riducendo i livelli di inquinamento, grazie anche alla riciclabilità dei materiali usati. Le prestazioni si coniugano all'attenzione per l'estetica: gli infissi sono realizzabili in diverse tipologie e forme per lasciare spazio alla personalizzazione estetica e funzionale. Disponibili nella versione **CLASS** con anta esterna arrotondata.



Anta interna piatta 78 mm con fermavetro arrotondato, anta esterna arrotondata.



Il diagramma riporta le temperature dall'esterno all'interno, evidenziandone la differenza (15°C circa) sia in estate che in inverno. L'esempio si riferisce alla stagione fredda; in questo caso l'isolamento del serramento assicura il notevole risparmio energetico e di consumi.

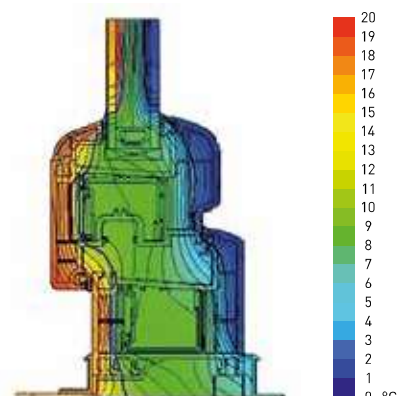

**Uw FINO A 0.93**

## STRUTTURA

Le prestazioni degli infissi della linea **CAVALIERE** unite all'attenzione per l'estetica, permettono di scegliere soluzioni in linea con i gusti personali e con le esigenze stilistiche dell'edificio. Gli infissi sono, dunque, personalizzabili a livello estetico e funzionale. Inoltre, l'ampia gamma di colori e pellicolati rende ciascun infisso unico.

Disponibili anche nella versione **LINE** con anta esterna piatta.

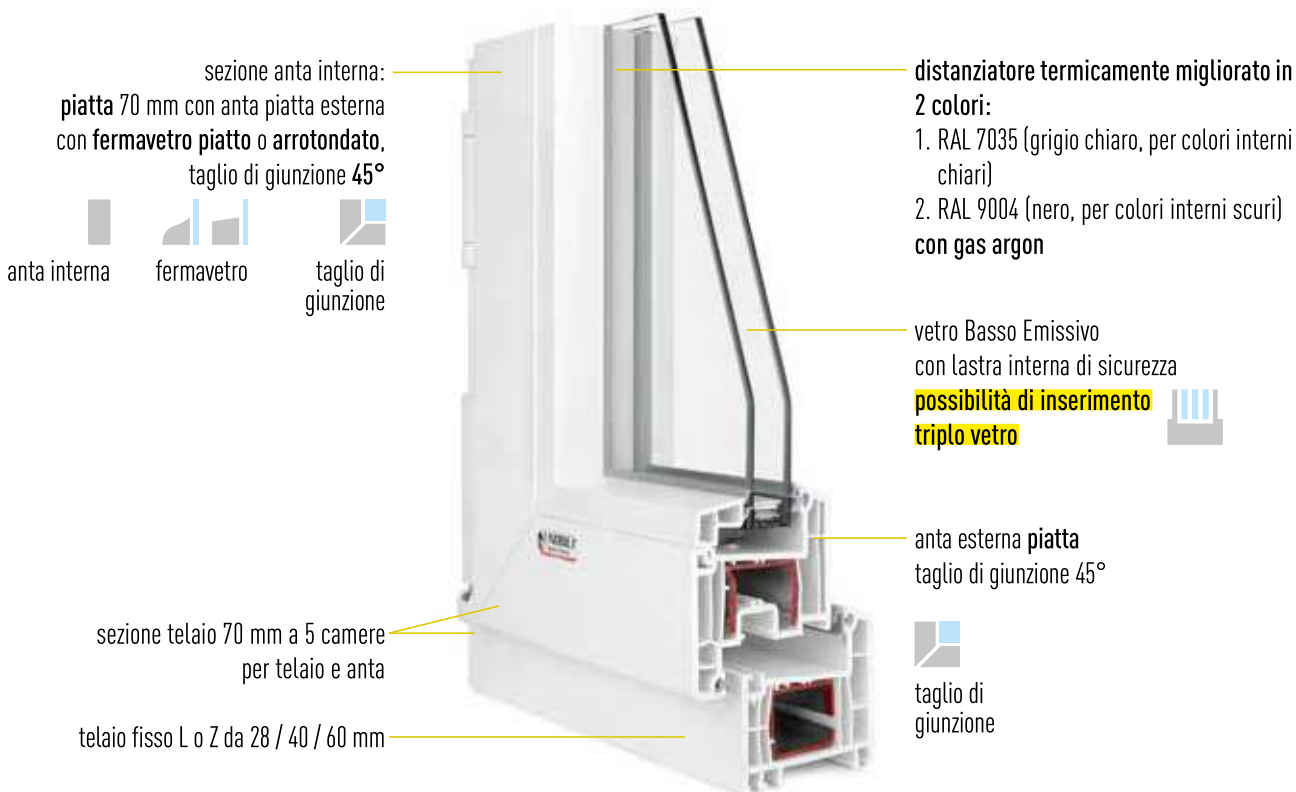

Il diagramma riporta le temperature dall'esterno all'interno, evidenziandone la differenza (15°C circa) sia in estate che in inverno. L'esempio si riferisce alla stagione fredda; in questo caso l'isolamento del serramento assicura il notevole risparmio energetico e di consumi.

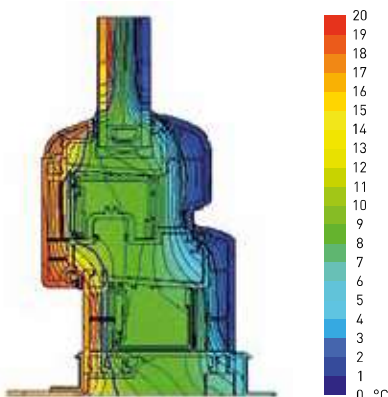

Anta interna piatta 78 mm con fermavetro arrotondato, anta esterna arrotondata.

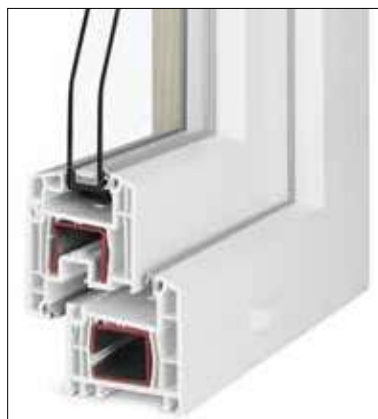



**CAVALIERE**

Portafinestra e finestra scorrevole a ribalta con specchiatura laterale fissa con fermavetro, colore rovere gold.  
Kit Karter, guide e maniglie argento satinato.



**RESISTENZA IN NEBBIA SALINA  
OLTRE 2000 ORE,**  
rispetto alla media di 800 ore.

Nuovo concetto di ferramenta attenta anche ad estetica e design, con particolari tecnici innovativi: nuovo nottolino a fungo con maggiori possibilità di regolazione; scatola movimento martellina intercambiabile; maggiore stabilità e precisione grazie a doppie ribattiture che caratterizzano angoli, forbici e cerniere; angoli scaricati per il passaggio della guarnizione che perciò non va tagliata; forcice con doppia regolazione di apertura; anti-effrazione di serie grazie a molti incontri in acciaio. La chiusura dell'anta secondaria, anch'essa del tipo multi punto come l'anta principale, sarà realizzata con catenaccio e leva completamente a scomparsa.

È di serie la finitura Silver, che è realizzata con il nuovissimo trattamento superficiale di protezione alla corrosione **ACTIVEAGE** con nanotecnologie, verificato e certificato dall'Ente tedesco PIV. Inoltre:

- catenacciolo passante, in sostituzione dell'asta a leva, per finestre / portefinestre a 2 e 3 ante;
- riscontro antieffrazione inferiore;
- microventilazione: apertura limitata e millimetrica dell'anta, più funzionale per avere un'aerazione costante dell'ambiente senza variare la climatizzazione dello stesso;
- nuovo nottolino a fungo con maggiori possibilità di regolazione in fase di montaggio.

**Alta resistenza alla corrosione** anche nelle condizioni ambientali più avverse: salsedine, inquinamento atmosferico e umidità.

#### PROTEZIONE ERMETICA ATTIVA

Rivestimento organico minerale cromante. Mantiene le proprietà anticorrosive anche in caso di shock termici e sollecitazioni.

#### ZINCATURA

Protegge il metallo, creando una prima barriera che si interpone tra agenti corrosivi e prodotto.

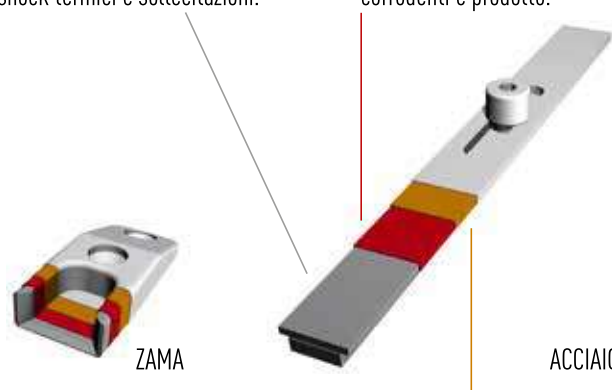

#### PASSIVAZIONE CROMICA CON NANO PARTICELLE DI SILICE

Agisce attivamente con reazione elettrochimica per la protezione dello strato di zinco e quindi del prodotto.

#### ACTIVEAGE

raggiunge standard anticorrosivi eccezionali, superiori ai requisiti richiesti dalle normative.

## GUARNIZIONI

Il serramento include differenti tipologie di guarnizioni, ognuna con la propria funzione e caratteristica.

La guarnizione di **battuta esterna (1)**, utilizzata per migliorare l'isolamento acustico, è realizzata in PVC di colore grigio e nero.

La guarnizione di **battuta interna tra anta-telaio (2)**, alloggiata sulla cornice dell'anta e utilizzata per incrementare l'isolamento acustico, termico e di tenuta dell'infisso, è realizzata in PVC disponibile nella colorazione grigio e nero.

La guarnizione **cingivetro interna (3)**, realizzata in PVC di colore grigio e nero, consente una pressione ottimale tra il vetrocamera e il profilo.

La guarnizione **cingivetro esterna (4)**, realizzata in PVC di colore grigio e nero, distanzia il tamponamento di 2 mm dal telaio meccanico.

La guarnizione **centrale (5)**, inserita solo negli infissi della linea VISCONTE HP.

**Sigillatura strutturale tra anta e vetro (6)**, impossibilità di infiltrazioni solo negli infissi della linea DAMA DI LUCE CLASS.

Visconte HP

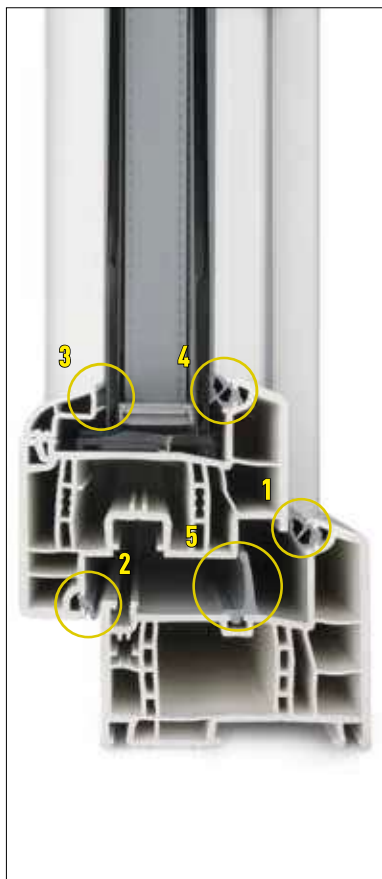

Dama di Luce Class

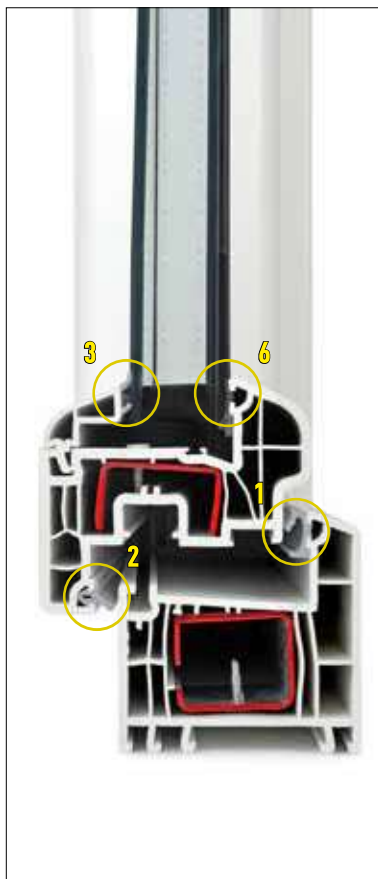

Cavaliere

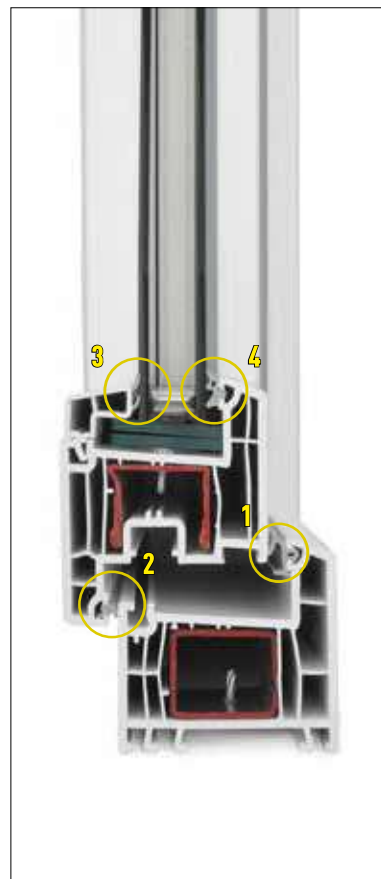

## PRESTAZIONI

Legenda

MEDIA
BUONA
OTTIMA
PIÙ CHE OTTIMA

È importante scegliere infissi in grado di assicurare la massima efficienza energetica.

Il confort all'interno degli edifici è dato dall'isolamento termico e acustico. I dettagli tecnici, inoltre, permettono il superamento dei test di robustezza, tenuta all'acqua e resistenza all'impatto.

Gli infissi della linea Visconte HP sono adatti anche per case passive.

	Trasmittanza termica		Resistenza al carico di vento*		Livello sonoro d'isolamento acustico Rw espresso in dB		Permeabilità all'aria	Tenuta all'acqua	Resistenza all'impatto	Capacità portante dei dispositivi di sicurezza
	Prestazione top	Prestazione standard	Classe della freccia frontale relativa	Classi di pressione	Prestazione top	Prestazione standard				
<b>VISCONTE HP</b>	0,73	1,27	C5 / B5		45	34	4	9A E900	1	CONFORME
<b>DAMA DI LUCE CLASS</b>	0,93	1,39	C3 / B4		45	34	4	9A	4	CONFORME
<b>CAVALIERE</b>	0,93	1,39	C3 / B4		45	34	4	9A	4	CONFORME

\*Resistenza al carico di vento prevede due classificazioni: la freccia frontale (A, B, C) e la pressione del vento (da 1 a 5). L'abbinamento fornisce la valutazione del serramento.  
Per la prestazione top il test è stato eseguito su finestra 1 anta con triplo vetro con Ug=0,7; per la prestazione standard su finestra 2 ante con vetro valore Ug=1,2

Finestra e portafinestra con vetrocamera per Cavaliere 4BE-15-6/7, per Visconte HP 4BE-24-6/7, per dama di Luce Class 4BE-18-6/7 basso emissivo, gas argon al 90% e distanziatore termicamente migliorato.



### CLASSIFICAZIONE DEI PROFILI PER INFISSI IN PVC PER ZONE CLIMATICHE

	Zona M clima moderato	Zona S clima severo
energia solare complessiva su una superficie orizzontale	< 5 GJ/m <sup>2</sup>	≥ 5 GJ/m <sup>2</sup>
media della massima temperatura giornaliera per mese più caldo dell'anno	< 22°C	≥ 22°C

### CLASSIFICAZIONE DEI PROFILI IN PVC PER ZONE CLIMATICHE

La norma UNI EN 12608 classifica i profili in PVC per zone climatiche. La norma si riferisce ai soli profili di colore bianco o crema con superficie liscia; non si applica ai profili con superfici rivestite, goffrate o coestruse acriliche. In base alla norma in oggetto il territorio Europeo è suddiviso in due zone come si può leggere in tabella.

La zona S è determinata da una delle due opzioni:

1. energia solare maggiore o uguale a 5GJ/m<sup>2</sup>;
2. temperatura media del mese più caldo maggiore o uguale a 22°C.

In alcune aree geografiche della nostra penisola si rilevano radiazioni inferiori a 5GJ/m<sup>2</sup> ma sempre con temperature maggiori di 22°C. Di conseguenza tutto il territorio Italiano è classificato Zona S.

**I profili in PVC utilizzati da I NOBILI per l'assemblaggio dei serramenti sono estrusi con mescole di tipo S, quindi sono idonei alle condizioni climatiche Italiane.**